

SILVERSTONE F1®

**Видеорегистратор Taxi 2K WiFi
(S12-WiFi PRO)**



Руководство пользователя



Обновления баз данных и прошивок, техническая поддержка, продукты, новинки,
обзоры, новости – taplink.cc/silverstone_f1



Уважаемый покупатель!

Поздравляем Вас с приобретением видеорегистратора Taxi 2K WiFi (S12-WiFi PRO)!

Внимательно и до конца прочитайте данное руководство, чтобы правильно использовать устройство и продлить срок его службы. Сохраните руководство пользователя для последующего обращения в случае необходимости.

Производитель оставляет за собой право изменять технические характеристики без предварительного уведомления. Актуальная информация содержится на сайте www.silverstone1.ru.

!! ВАЖНО !!

- Для корректной работы видеорегистратора необходимо использовать оригинальные карты памяти **SilverStone F1 Speed Card** либо другие качественные карты памяти известных и проверенных марок с классом записи 10 и выше.
- Рекомендуются приобрести отдельную карту памяти, предназначенную для использования только в видеорегистраторе.
- После первой установки карту памяти необходимо отформатировать непосредственно в самом устройстве.
- Не храните посторонние файлы на карте памяти видеорегистратора, это может привести к сбоям видеозаписи.
- Не извлекайте карту памяти во время работы устройства, это может привести к потере данных или к выходу карты из строя.

СОДЕРЖАНИЕ

КОМПЛЕКТАЦИЯ	5
ОСНОВНЫЕ ФУНКЦИИ ВИДЕОРЕГИСТРАТОРА	6
ОПИСАНИЕ УСТРОЙСТВА	8
УСТАНОВКА	10
ФУНКЦИИ КНОПОК	11
МЕНЮ НАСТРОЕК	13
УПРАВЛЕНИЕ ПО WI-FI ЧЕРЕЗ ПРИЛОЖЕНИЕ	15
ТЕХНИЧЕСКИЕ ПАРАМЕТРЫ	18

КОМПЛЕКТАЦИЯ

В комплектацию приобретенного Вами видеорегистратора входит:

Видеорегистратор	Автомобильное зарядное устройство
	
Руководство пользователя	Гарантийный талон
 <p>SILVERSTONE F1 Видеорегистратор Taxi 2K WiFi (S12-WIFI-PRO) Руководство пользователя</p>	<p>ГАРАНТИЯ</p> <p>Перед тем как приступить к установке видеорегистратора SilverStone F1, пожалуйста, внимательно прочтите руководство пользователя. Видеорегистратор и комплектующие имеют гарантию в течение 12 месяцев со дня покупки.</p> <p>В гарантийном случае замены:</p> <ul style="list-style-type: none">1. Отсутствие повреждений и неисправностей при покупке видеорегистратора.2. Покупка видеорегистратора у официального дилера.3. Наличие чека покупки видеорегистратора.4. Наличие чека покупки комплектующих.5. Отсутствие повреждений и неисправностей при покупке видеорегистратора. <p>Обязательно заполнить гарантийный талон. Для информации о покупке видеорегистратора и комплектующих заполнить гарантийный талон.</p> <p>С условиями гарантии ознакомиться можно на сайте www.silverstone.com и в руководстве пользователя.</p> <p>Подпись: <input type="text"/></p>
Карта памяти в комплект не входит	

ОСНОВНЫЕ ФУНКЦИИ ВИДЕОРЕГИСТРАТОРА

1. При включении зажигания устройство автоматически включается и начинает запись. При выключении зажигания устройство автоматически прекращает запись. Чтобы остановить запись вручную, нажмите кнопку **OK**.
2. Оснащен датчиком удара (G-сенсор): когда включен датчик удара, видеофайлу, записанному в момент срабатывания этого датчика (при аварии или столкновении), присваивается статус защищенного. Такие файлы не стираются во время циклической записи и могут быть удалены с карты памяти только через форматирование. Пользователь может выбрать чувствительность датчика удара – высокая, средняя, низкая – или отключить датчик.
3. Оснащен режимом парковки (работает только при использовании специального комплекта прямого подключения).
4. Имеет функцию настройки штампа времени и даты на видеозаписи.
5. Имеет функцию циклической записи. Чтобы начать или остановить запись камеры, нажмите кнопку **OK**, видеозапись сохраняется каждые 1, 2, 3 минуты. Регулировать цикличность записи можно в настройках видеозаписи. Видеофайлы автоматически сохраняются на карту памяти. В случае если память карты переполнена, устройство начинает перезаписывать самые ранние файлы. В случае активации датчика удара видеофайлы защищаются и не перезаписываются автоматически, необходимо освободить место на карте памяти вручную.

6. Запись ведется высокого качества в разрешении 2К.
7. Имеет функцию воспроизведения видео.
8. Имеет гнездо для карты microSD (поддерживает максимально 256Гб). Карту памяти необходимо периодически проверять на наличие ошибок, т.к. при интенсивной эксплуатации карта может выйти из строя. Неправильно работающая карта может повлиять на функционирование всего устройства.
9. Ведется видеозапись высокого качества внутрисалонной камерой.
10. Устройство осуществляет запись только при подключении питания автомобиля. На качество видео могут влиять погодные условия, время суток, наличие/отсутствие дорожного освещения, въезд в туннели и пр.
11. Производитель не несет ответственности за отсутствие записанных файлов и не гарантирует запись всех происшествий, т. к. некоторые файлы могут не сохраниться из-за комбинации настроек пользователя или других обстоятельств.

ОПИСАНИЕ УСТРОЙСТВА

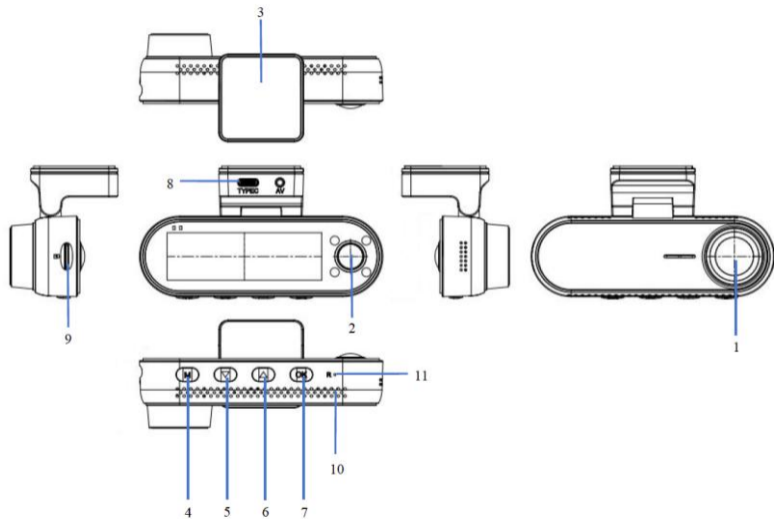

1.	Передняя камера.	7.	Кнопка ОК.
2.	Внутрисалонная камера.	8.	USB-C порт провода питания.
3.	Крепление 3М.	9.	Слот для карты microSD.
4.	Кнопка Меню.	10.	Динамик.
5.	▼ Кнопка Вниз.	11.	Reset
6.	▲ Кнопка Вверх.		

УСТАНОВКА

1. Установите прибор на лобовое стекло таким образом, чтобы устройство не создавало помех водителю.
2. Подключите устройство к сети питания с помощью провода, идущего в комплекте. Один конец автомобильного зарядного устройства необходимо подключить к прикуривателю автомобиля, а второй конец подсоединить к порту USB-C.

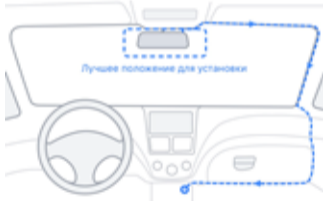

3. Включение/выключение устройства: устройство включается автоматически при включении зажигания. При выключении зажигания устройство сохраняет видеозапись и автоматически выключается.

ФУНКЦИИ КНОПОК

Кнопка	Функция	Примечание
<p style="text-align: center;">OK Кнопка OK</p>	<p style="text-align: center;">Видеозапись / OK</p>	<p>Краткое нажатие – включение / выключение видеозаписи. В меню – подтверждение выбора настроек. В режиме просмотра файлов краткое нажатие – старт / остановка просмотра выбранного файла.</p>
<p style="text-align: center;"> Кнопка Меню</p>	<p style="text-align: center;">Меню</p>	<p>Краткое нажатие в режиме ожидания – вход в меню, в режиме видеозаписи – блокирует текущий видеофайл. Длительное нажатие – вход в режим просмотра файлов.</p>

<p style="text-align: center;">▲ ▼</p> <p style="text-align: center;">Кнопки выбора</p>	<p style="text-align: center;">Выбор настроек</p>	<p>В меню настроек краткое нажатие – переключение между различными опциями в меню.</p> <p>В режиме просмотра файлов краткое нажатие – выбор записанных файлов.</p> <p>В режиме видеозаписи или ожидания краткое нажатие кнопки Вверх ▲ – выбор выведения на экран изображения с основной камеры, с камеры заднего вида или картинки в картинке. Длительное нажатие кнопки Вверх ▲ – включение / выключение Wi-Fi.</p> <p>В режиме видеозаписи или ожидания краткое нажатие кнопки Вниз ▼ – включение / выключение записи звука, длительное нажатие – сделать фотоснимок.</p>
---	---	--

МЕНЮ НАСТРОЕК

Главное меню	Подменю	Описание
Разрешение	2К 1080P	По умолчанию: 2К
Циклическая запись	1 мин. 2 мин. 3 мин.	По умолчанию: 1 мин.
Таймлапс*	Выкл. 1 секунда 2 секунды 3 секунды	По умолчанию: Выкл.
Время зап. таймлапс*	Выкл. 12 часов 24 часа 48 часов	По умолчанию: 24 часа
Запись звука	Выкл. Вкл.	По умолчанию: Вкл.
G-сенсор	Выкл. Низк. Средн. Высок.	По умолчанию: Выкл.
Режим парковки*	Выкл. Низк. Средн.	По умолчанию: Выкл.

	Высок.	
Штамп дата/время	Выкл. Вкл.	По умолчанию: Вкл.
Гос. номер авто	Выкл. Вкл.	По умолчанию: Выкл.
Автоотключ. экрана	Выкл. 10 сек. 30 сек. 60 сек.	По умолчанию: Выкл.
Звук кнопок	Выкл. Вкл.	По умолчанию: Вкл.
Громкость	Выкл. Низк. Средн. Высок.	По умолчанию: Средн.
Звук при включении	Вкл. Выкл.	По умолчанию: Вкл.
Язык	Русский English	По умолчанию: Русский
Дата/Время	ДД/ММ/ГГГГ чч:мм:сс	Установите дату и время.
Wi-Fi инфо		Название: Taxi 2K WiFi-... Пароль: 12345678
ИК-подсветка	Авто Выкл.	По умолчанию: Авто

	Вкл.	
Форматирование		Удаление всех данных с карты памяти.
Заводские настройки		Сброс на заводские настройки
Версия ПО		Посмотреть версию прошивки

* Эта функция работает только при использовании специального комплекта прямого подключения.

УПРАВЛЕНИЕ ПО WI-FI ЧЕРЕЗ ПРИЛОЖЕНИЕ

Подключение видеорегистратора к смартфону через Wi-Fi

1. Скачайте приложение Viidure в AppStore или Google Play.



2. На смартфоне подключитесь к Wi-Fi сети:

- Имя: Taxі 2K WiFi-...
- Пароль: 12345678

Теперь Вы можете настраивать видеорегистратор через приложение на Вашем смартфоне.

15:17



Добавить камеру



Установите камеру и включите

Установите камеру, а затем подключите камеру к источнику питания, убедитесь, что Wi-Fi камеры включен

Следующий

15:17



Предыдущий **Добавить камеру**



Выберите камеру Wi-Fi и подключитесь

Пожалуйста, выберите камеру Wi-Fi и введите пароль в опции "Настройки-Wi-Fi", вернитесь в приложение после успешного подключения.

Добавить камеру

15:00



Список моих устройств ▾



FHCam



Камера



Альбом







Редактировать ИИ



Больше

Управление видеорегистратором через приложение по Wi-Fi

	<p>Просмотр списка файлов, сохраненных в видеорегистраторе (можно просматривать как онлайн, так и загрузить файлы на смартфон, редактировать их, удалять или делиться)</p>
	<p>Сделать фото</p>
	<p>Остановить видеозапись</p>
	<p>Настройки камеры</p>

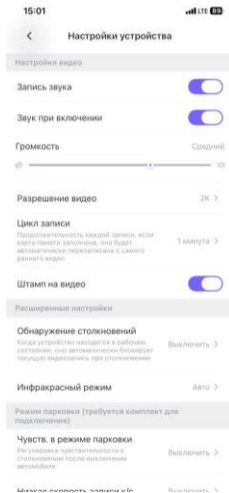
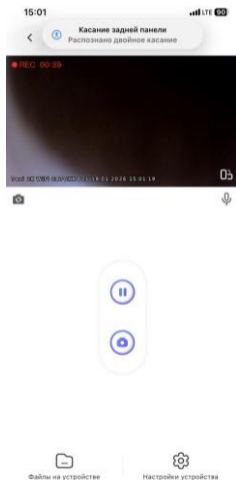

ТЕХНИЧЕСКИЕ ПАРАМЕТРЫ

Разрешение видео	2K 2560x1440, 25 кадр/сек FHD 1920x1080, 25 кадр/сек
Входное напряжение	5В
Частота	50Гц/60Гц
Зарядный ток	>120мА
Влажность	≤93%RH(40)
Рабочая температура	-20°C ~ +70°C
Температура хранения	-20°C ~ +80°C
G-сенсор	Встроенный
Циклическая запись	Есть
Угол обзора камеры	140°
Дисплей	3,19 дюйма
ТВ-режим	PAL/NTSC
Формат фото	JPG
Формат видео	TS

Спецификация карты microSD	CLASS 10 или больше, максимально поддерживает 256Гб
Печать времени и даты	Есть
Гос. номер автомобиля	Есть
Звукозапись	Есть
Поддерживаемые языки	Русский, английский
Операционная система	Windows/2003/XP/Vista/Win7/8/10
Размер, мм	108x58x31
Вес, г	86



АВТОМОБИЛЬНЫЙ ВИДЕОРЕГИСТРАТОР
SILVERSTONE F1 TAXI 2K WiFi (S12-WiFi PRO)

